

ÕHK-ÕHKSOOJUSPUMP

SISEMOODUL

MSZ-FT25VG

MSZ-FT25VGK

MSZ-FT35VG

MSZ-FT35VGK

MSZ-FT50VG

MSZ-FT50VGK



KASUTUSJUHEND

Eesti

CE



SISUKORD

■ ETTEVAATUSABINÕUD	1
■ KÕRVALDAMINE	3
■ OSADE NIMETUSED	4
■ KASUTAMISEKS ETTEVALMISTAMINE	5
■ TÖÖREŽIIMIDE VALIMINE	6
■ VENTILAATORI KIIRUSE JA ÕHUVOOLU SUUNA REGULEERIMINE	7
■ FUNKTSIOONI I-SAVE KASUTAMINE	8
■ FUNKTSIOONI CIRCULATOR KASUTAMINE	8
■ ÖÖREŽIIMI NIGHT KASUTAMINE	9
■ POWERFUL-TÖÖ	9
■ TAIMERI KASUTAMINE (SISSE-/VÄLJALÜLITAMISE TAIMER)	10
■ AVARIIREŽIIM	10
■ AUTOMAATSE TAASKÄIVITUSE FUNKTSIOON	10
■ NÄDALATAIMERI KASUTAMINE	11
■ PUHASTAMINE	12
■ Wi-Fi-LIIDESE SEADISTAMINE (ainult VGK-tüüpi)	13
■ KUI TEILE TUNDUB, ET SEADMES ON RIKE	14
■ KUI KLIIMASEADET EI KASUTATA PIKKA AEGA	15
■ PAIGALDUSKOHT JA ELEKTRITÖÖD	15
■ TEHNILISED ANDMED	16

ET

ETTEVAATUSABINÕUD

Siseseadmel ja/või välisseadmel kuvatavate sümbolite tähendused

	HOIATUS! (Tuleohtlik)	Seade kasutab tuleohtlikku külmaainet. Kui külmaaine seadmest välja lekib ja puutub kokku tule või küttekehaga, tekitab see kahjulikku gaasi ja tuleohtu.
	Enne kasutamist lugege KASUTUSJUHEND tähelepanelikult läbi.	
	Hoolduspersonal peab enne kasutamist KASUTAMISJUHISE ja PAIGALDUSJUHEIDI põhjalikult läbi lugema.	
	KASUTAMISJUHI ja PAIGALDUSJUHEEND sisaldavad lisateavet.	

- Kuna tootes on kasutusel pöörlevad osad ja osad, mis võivad põhjustada elektrilööki, lugege enne kasutamist kindlasti läbi need „Ettevaatusabinõud“.
- Kuna toodud ettevaatusabinõud on ohutuse seisukohast olulised, peate neid kindlasti järgima.
- Kui olete selle juhendi läbi lugenud, hoidke seda koos paigaldusjuhendiga käepärases kohas seadme läheduses.

Tähised ja nende tähendused

- HOIATUS!** Ebaõige käsitlemine võib olla väga ohtlik ja suure tõenäosusega põhjustada surma, raske vigastuse jne.
- ETTEVAATUST!** Ebaõige käsitlemine võib olenevalt tingimustest olla väga ohtlik.







Selles juhendis olevate sümbolite tähendused





- : ärge seda mingil juhul tehke.
- : järgige kindlasti juhist.
- : ärge kunagi sisestage sõrme, pulka jne.
- : ärge kunagi astuge sisse-/välisseadme peale ega asetage neile ühtegi eset.
- : elektrilöögi oht. Olge ettevaatlik.
- : lahutage kindlasti toitepistik pistikupesast.
- : lülitage kindlasti toide välja.
- : tuleohtlik.
- : ärge kunagi puudutage märgade kätega.
- : ärge kunagi pritsige seadmele vett.

HOIATUS!	
	<p>Ärge ühendage toitejuhet vahekontakti, ärge kasutage pikendusjuhet ega ühendage mitut seadet ühte vahelduvvoolu pistikupesasse.</p> <ul style="list-style-type: none"> • See võib põhjustada ülekuumenemise, tulekahju või elektrilöögi. <p>Veenduge, et toitepistik oleks puhas ja sisestage see kindlalt pistikupesasse.</p> <ul style="list-style-type: none"> • Määrduvad pistik võib põhjustada tulekahju või elektrilöögi. <p>Ärge siduge, tõmmake ega modifitseerige toitejuhet ja ärge kuumutage seda ega asetage sellele raskeid esemeid.</p> <ul style="list-style-type: none"> • See võib põhjustada tulekahju või elektrilöögi.

	<p>Ärge lülitage kaitselüliti VÄLJA/SISSE ega lahutage/ühendage toitepistikut, kui seade töötab.</p> <ul style="list-style-type: none"> • See võib tekitada sädemeid, mis võivad põhjustada tulekahju. • Pärast siseseadme kaugjuhtimispuldiga VÄLJA lülitamist lülitage kindlasti kaitselüliti VÄLJA või lahutage toitepistik. <p>Ärge laske külmal õhul pikka aega järjest otse oma kehale puhuda.</p> <ul style="list-style-type: none"> • See võib tervist kahjustada.
--	---

ETTEVAATUSABINÕUD

	<p>Kasutaja ei tohi seadet paigaldada, ümber paigutada, demonteerida, muuta ega parandada.</p> <ul style="list-style-type: none"> Kui kliimaseadet on valesti käsitsetud, võib see põhjustada tulekahju, elektrilöögi, vigastuse, veelekke jne. Pidage nõu edasimüüjaga. Kui toitejuhe on kahjustatud, peab tootja või hoolduspersonal selle ohu vältimiseks välja vahetama. <p>Seadme paigaldamise, ümber paigutamise või hooldamise korral peate tagama, et külmusahelasse ei sattuks muud ainet peale ettenähtud külmaaine (R32).</p> <ul style="list-style-type: none"> Võõraine (nt õhk) olemasolu korral võib rõhk tõusta liiga kõrgeks ja põhjustada plahvatuse või vigastuse. Ettenähtust erineva külmaaine kasutamine võib põhjustada süsteemis mehaanilise tõrke, talitlushäire või rikke. Halvimal juhul ei ole seetõttu võimalik tagada toote ohutust. <p>Isikud (kaasa arvatud lapsed), kelle füüsilised, sensoorsed või vaimsed võimed on piiratud või kellel puuduvad vastavad kogemused ja teadmised, ei tohi seadet kasutada muidu, kui nende turvalisuse eest vastutav isik ei ole neid eelnevalt juhendanud seadet kasutama.</p> <p>Lapsi tuleb jälgida, et nad ei mängiks seadmega.</p>
	<p>Ärge sisestage õhu sissevõtu- ega väljalaskeavasse sõrme, pulka ega muud eset.</p> <ul style="list-style-type: none"> See võib põhjustada vigastuse, sest sisemine ventilaator pöörleb töö ajal suure kiirusega.
	<p>Ebatavaliste tingimuste esinemise korral (nt põlemislõhn) seisake kliimaseade ja lahutage toitepistik või lülitage kaitselüliti VÄLJA.</p> <ul style="list-style-type: none"> Tavatus seisundis kliimaseadme kasutamise jätkamine võib põhjustada talitlushäire, tulekahju või elektrilöögi. Konsulteerige sellisel juhul edasimüüjaga.
	<p>Kui kliimaseade ei jahuta ega küta, võib selle põhjuseks olla külmaaine leke. Külmaaine lekke tuvastamise korral lülitage seade kohe välja, õhutage põhjalikult ruumi ja konsulteerige edasimüüjaga. Kui remondiga kaasneb seadme külmaainega täitmine, küsige üksikasju hooldustehnikult.</p> <ul style="list-style-type: none"> Kliimaseadmes kasutatav külmaaine ei ole kahjulik. Üldjuhul lekkeid ei esine. Kui aga külmaainet lekitab ja see puutub kokku tule või küttekehaga (nt soojapuhur, õliradiaator, pliit), tekitab see kahjulikku gaasi ja tuleohtu. <p>Kasutaja ei tohi kunagi püüda pesta siseseadme sisemust. Kui seadme sisemust on vaja puhastada, pöörduge edasimüüja poole.</p> <ul style="list-style-type: none"> Sobimatu puhastusaine võib kahjustada seadme sees olevat plastmaterjali ja seeläbi põhjustada veelekke. Kui puhastusaine puutub kokku elektriosade või mootoriga, põhjustab see talitlushäire, suitsemise või tulekahju. Seadet tuleb hoida ruumis, kus ei ole pidevalt töötavaid süsteemilaid (nt avatud leegid, töötav gaasipõleti või elektriradiaator). Arvestage, et külmaaine ei pruugi sisaldada lõhnaainet. Ärge kasutage seadme sulatamiseks ega puhastamiseks muid meetodeid peale nende, mis on tootja poolt soovitatud. Ärge torgake ega põletage. <p>Siseseade tuleb paigaldada ruumi, mille põrandapind on toodust suurem. Konsulteerige edasimüüjaga.</p>
	<p>Seade on mõeldud kasutamiseks asjatundjatele ja väljaõppe läbinud kasutajatele poodides, kergtööstuses ja taludes ning kommertskasutuseks tavaisikute poolt.</p>
⚠ ETTEVAATUST!	
	<p>Ärge puudutage sise-/välisseadme õhu sissevõtuava ega alumiiniumribisid.</p> <ul style="list-style-type: none"> See võib põhjustada vigastuse. <p>Ärge pihustage seadmele insektitsideid ega süttivaid aineid.</p> <ul style="list-style-type: none"> See võib põhjustada tulekahju või seadme deformeerumist. <p>Ärge laske seadmel puhuda otse lemmikloomade ega toataimede peale.</p> <ul style="list-style-type: none"> See võib lemmikloomi või toataimi vigastada. <p>Ärge asetage sise-/välisseadme alla muid elektriseadmeid ega mööblit.</p> <ul style="list-style-type: none"> Seadmest võib tilkuda vett, mis võib põhjustada kahjustuse või talitlushäire. <p>Ärge jätke seadet kahjustatud paigaldusstendile.</p> <ul style="list-style-type: none"> Seade võib kukkuda ja põhjustada vigastuse. <p>Seadme kasutamiseks või puhastamiseks ärge astuge ebakindlale pingile.</p> <ul style="list-style-type: none"> Te võite kukkudes vigastada saada. <p>Ärge tõmmake toitejuhet.</p> <ul style="list-style-type: none"> See võib juhtmesüdamikku kahjustada ja seeläbi põhjustada ülekuumenemist või tulekahju. <p>Ärge laadige ega demonteerige patareisid ega visake neid tulle.</p> <ul style="list-style-type: none"> See võib põhjustada patareide lekkimist, tulekahju või plahvatuse.





	<p>Ärge kasutage seadet üle 4 tunni kõrges niiskuses (80% RH või rohkem) ega avatud akende ja välisuksega.</p> <ul style="list-style-type: none"> See võib põhjustada kliimaseadmes vee kondensatsiooni, mis tilkudes võib mööbli märjaks teha või kahjustada. Vee kondensatsioon kliimaseadmes võib aidata kaasa seente (nt hallituse) kasvule. <p>Ärge kasutage seadet eriotstarvetel, nagu toidu säilitamine, loomakasvatuse, taimekasvatuse, täppiseadmete või kunstiteoste säilitamine.</p> <ul style="list-style-type: none"> Sellega võite põhjustada kvaliteedilangust või kahju loomadele ja taimedele. <p>Ärge laske seadmel puhuda otse põlemiseadmetele.</p> <ul style="list-style-type: none"> See võib põhjustada mittetäielikku põlemist. <p>Hoiduge patareide tahtmatust allaneelamisest, ärge kunagi pange ühelgi põhjusel patareisid suhu.</p> <ul style="list-style-type: none"> Patarei allaneelamine võib põhjustada lämbumist ja/või mürgitust.
	<p>Enne seadme puhastamist lülitage see VÄLJA ja lahutage toitepistik või lülitage kaitselüliti VÄLJA.</p> <ul style="list-style-type: none"> See võib põhjustada vigastuse, sest sisemine ventilaator pöörleb töö ajal suure kiirusega. <p>Kui seadet ei kasutata pikka aega, lahutage toitepistik või lülitage kaitselüliti VÄLJA.</p> <ul style="list-style-type: none"> Seade võib endasse koguda mustust, mis võib põhjustada ülekuumenemist või tulekahju. <p>Vahetage kõik kaugjuhtimispuldil patareid sama tüüpi uute patareide vastu.</p> <ul style="list-style-type: none"> Vana patarei kasutamine koos uuega võib põhjustada ülekuumenemist, lekke või plahvatuse. <p>Kui patareivedelik puutub kokku naha või riietega, peske vastavat kohta põhjalikult puhta veega.</p> <ul style="list-style-type: none"> Kui patareivedelik puutub kokku silmadega, peske neid kohe põhjalikult puhta veega ja pöörduge arsti poole. <p>Veenduge, et ala oleks hästi ventileeritud, kui kasutate seadet koos põlemiseadmega.</p> <ul style="list-style-type: none"> Ebapiisav ventilatsioon võib põhjustada hapnikupuudust. <p>Lülitage kaitselüliti VÄLJA, kui kuulete äikesemürinat ja esineb pikselöögi oht.</p> <ul style="list-style-type: none"> Pikselöök võib seadet kahjustada. <p>Kui kliimaseadet on kasutatud mitu hooaega, viige lisaks tavapärasele puhastusele läbi tehniline ülevaatus ja hooldus.</p> <ul style="list-style-type: none"> Seadmesse kogunenud mustus ja tolm võivad tekitada ebameeldivat lõhna ja soodustada seente kasvamist (nt hallitust) või ummistada äravoolukanali ja põhjustada siseseadme veelekke. Erioskusi nõudva ülevaatuuse ja hoolduse läbiviimiseks konsulteerige edasimüüjaga.
	<p>Ärge puudutage lüliteid märgade kätega.</p> <ul style="list-style-type: none"> See võib põhjustada elektrilöögi. <p>Ärge puhastage kliimaseadet veega ega asetage sellele vett sisaldivaid objekte (nt lillevaas).</p> <ul style="list-style-type: none"> See võib põhjustada tulekahju või elektrilöögi.
	<p>Ärge astuge välisseadmele ega asetage sellele esemeid.</p> <ul style="list-style-type: none"> See võib teie või eseme kukkumise korral põhjustada vigastuse.

⚠ TÄHTIS	
<p>Määratud filtrid põhjustavad kliimaseadmes kondensatsiooni, mis aitab kaasa seente (nt hallituse) kasvule. Seetõttu on soovitatav õhufiltreid puhastada iga 2 nädala tagant.</p> <p>Enne seadme käivitamist veenduge, et horisontaallabad oleksid suletud asendis. Kui seade alustab tööd ja horisontaallabad on avatud asendis, ei pruugi need õigesti asendisse naasta.</p>	







ET

ETTEVAATUSABINÕUD

Paigaldamine

 HOIATUS!	
	<p>Kliimaseadme paigaldamise osas konsulteerige edasimüüjaga.</p> <ul style="list-style-type: none"> Kasutaja ei tohi seda ise paigaldada, sest paigaldus eeldab eriteadmisi ja -oskusi. Valesti paigaldatud kliimaseade võib põhjustada veelekke, tulekahju või elektrilöögi.
	<p>Kasutage kliimaseadme jaoks eraldiseisvat toiteallikat.</p> <ul style="list-style-type: none"> Toiteallikas, mis ei ole spetsiaalselt kliimaseadme jaoks ette nähtud, võib põhjustada ülekuumenemise või tulekahju.
	<p>Ärge paigaldage seadet kohta, kus võib esineda tuleohtliku gaasi leket.</p> <ul style="list-style-type: none"> Kui lekkiv gaas koguneb välisseadme ümber, võib see põhjustada plahvatusi.
	<p>Maandage seade korralikult.</p> <ul style="list-style-type: none"> Ärge ühendage maandusjuhet gaasitoru, veetoru, piksevarda ega telefoni maandusjuhtme külge. Vale maandamine võib põhjustada elektrilöögi.
 ETTEVAATUST!	
	<p>Olenevalt kliimaseadme paigalduskohast võib olla vajalik maanduslekkede kaitselüliti paigaldamine (nt suure õhuniiskusega kohas).</p> <ul style="list-style-type: none"> Kui maanduslekkede kaitselüliti ei ole paigaldatud, võib see põhjustada elektrilöögi.
	<p>Veenduge, et vesi väljuks äravoolust korralikult.</p> <ul style="list-style-type: none"> Kui äravoolukanal ei ole töökorras, võib vesi sise-/välisseadmeist välja tilkuda, tehes mööbli märjaks ja kahjustades seda.
<p>Kui seade käitub tavatult Lõpetage kohe kliimaseadme kasutamine ja konsulteerige edasimüüjaga.</p>	

Wi-Fi-liidesele

 HOIATUS!	
(Ebaõige käsitsemisega võivad kaasnedä rasked tagajärjed, kaasa arvatud raske vigastus või surm.)	
	<p>Lapsed alates 8. eluaastast ja piiratud füüsiliste, sensoorsete ja vaimsete võimetega või vastava kogemuse ja teadmusetä isikud võivad seda seadet kasutada tingimusel, et neid on juhendatud seadme ohutu kasutamise osas ja nad mõistavad sellega seotud ohte.</p> <p>Lapsed ei tohi seadmega mängida. Lapsed ei tohi ilma järelevalveta seadet puhastada ega hooldada.</p> <p>Ärge kasutage Wi-Fi-liidest meditsiiniliste elektriseadmete läheduses ega inimeste läheduses, kes kannavad selliseid meditsiiniseadmeid nagu südamerütmur või siirdatav kardioverter-defibrillaator.</p> <ul style="list-style-type: none"> See võib tulenevalt meditsiiniseadme või selle seadme talitlushäirest põhjustada õnnetuse. <p>Ärge paigaldage Wi-Fi-liidest automaatsete juhtseadmete lähedusse (nt iseavanevad ukseid või tulekahjuhäire).</p> <ul style="list-style-type: none"> See võib tulenevalt talitlushäiretest põhjustada õnnetuse.
	<p>Ärge puudutage Wi-Fi-liidest märgade kättega.</p> <ul style="list-style-type: none"> See võib seadet kahjustada, põhjustada elektrilöögi või tulekahju.
	<p>Ärge pritsige Wi-Fi-liidesele vett ega kasutage seda vannitoas.</p> <ul style="list-style-type: none"> See võib seadet kahjustada, põhjustada elektrilöögi või tulekahju.
	<p>Kui Wi-Fi-liides kukub maha või selle hoidja või kaabel on kahjustatud, lahutage toitepistik või lülitage kaitselüliti VÄLJA.</p> <ul style="list-style-type: none"> See võib põhjustada tulekahju või elektrilöögi. Konsulteerige sellisel juhul edasimüüjaga.
 ETTEVAATUST!	
(Ebaõige käsitsemise tagajärjeks võib muu hulgas olla vigastus või kahjustus hoonele.)	
	<p>Wi-Fi-liidese paigaldamiseks või puhastamiseks ärge astuge eba-kindlale astmetoolile.</p> <ul style="list-style-type: none"> Te võite kukkudes vigastada saada. <p>Ärge kasutage Wi-Fi-liidest muude raadioseadmete, mikrolaineahjude, traadita telefonide ega fakside läheduses.</p> <ul style="list-style-type: none"> See võib põhjustada talitlushäireid.

KASUTUSELT KÕRVALDAMINE



Fig. 1

Toote kõrvaldamise asjus konsulteerige edasimüüjaga.

Märkus.

Selle sümboli tähis kehtib ainult ELi riikides. Selle sümboli tähis vastab direktiivi 2012/19/EL artiklile 14 Teave kasutajatele ja lisale IX ja/või direktiivi 2006/66/EÜ artiklile 20 Teave lõppkasutajatele ja lisale II.

See ettevõtte MITSUBISHI ELECTRIC toode on kujundatud ja valmistatud, kasutades kõrgvaliteetseid materjale ja komponente, mis on ringlussevõetavad ja/või korduvkasutatavad.

See sümbol tähendab, et elektri- ja elektroonikaseadmed ning patareid ja akud tuleb nende eluea lõppedes kõrvaldada kasutuselt majapidamisjäätmetest eraldi. Kui sümboli alla on trükitud keemiline sümbol (Fig. 1), tähendab see, et patarei või aku sisaldab teatud kontsentratsioonis raskemetalli. Sellele viidatakse alljärgnevalt:

Hg: elavhõbe (0,0005%), Cd: kaadmium (0,002%), Pb: plii (0,004%)
Euroopa Liidus on elektri- ja elektroonikaseadmete ning patareide ja akude jaoks kasutusel eraldi kogumissüsteemid.
Vabanee sellest seadmest, patareidest ja akudest õigesti oma kohalikus jäätme kogumis-/taaskasutuskeskuses.
Aidake hoida puhtana keskkonda, milles me elame!

OSADE NIMETUSED

Välismoodul

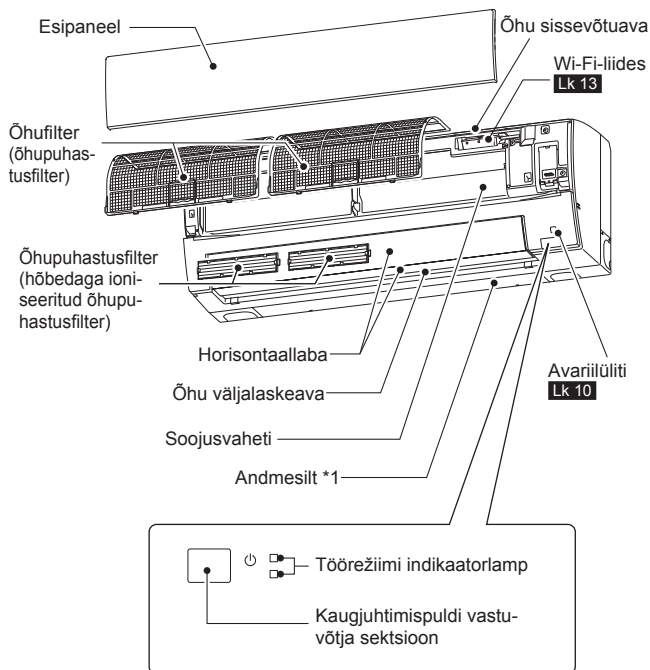

Sisemoodul

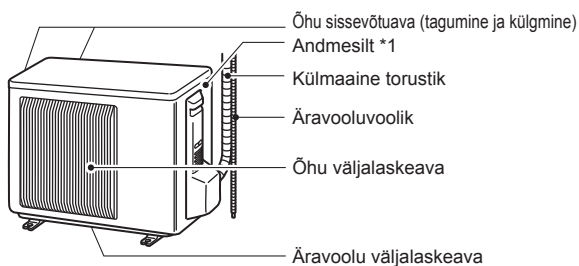

Välisseadmete välimus võib olla erinev.

*1 Andmesildil on toodud tootmise aasta ja kuu.

Kaugjuhtimispult

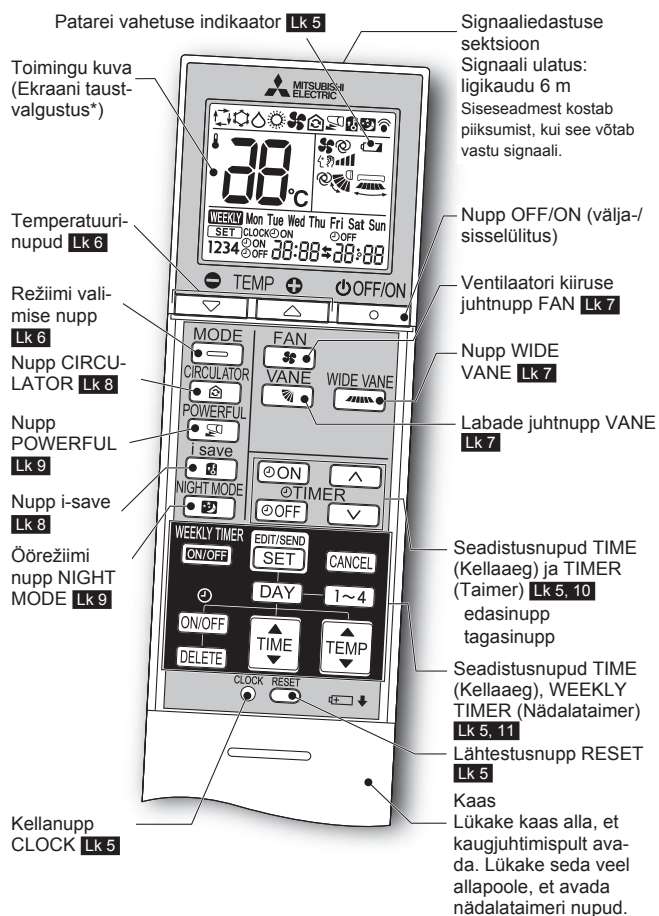

Kaugjuhtimispult

Kui te kaugjuhtimispulti ei kasuta, pange see oma seadme lähedale.

Kasutage ainult seadmega kaasnevat kaugjuhtimispulti.

Ärge kasutage muid kaugjuhtimispulte. Kui teineteise lähedusse on paigaldatud 2 või enam siseseadet, võib kaugjuhtimispuldile reageerida vale siseseade.

* Kaugjuhtimispuldi kasutamisel lülitub taustvalgustus sisse.

Kui kaugjuhtimispulti mõnda aega ei kasutata, siis taustvalgustus kustub.

ET

KASUTAMISEKS ETTEVALMISTAMINE

Enne kasutamist. Sisestage toitepistik pistikupessa ja/või lülitage kaitselüliti sisse.

Kaugjuhtimispuldi patareide paigaldamine

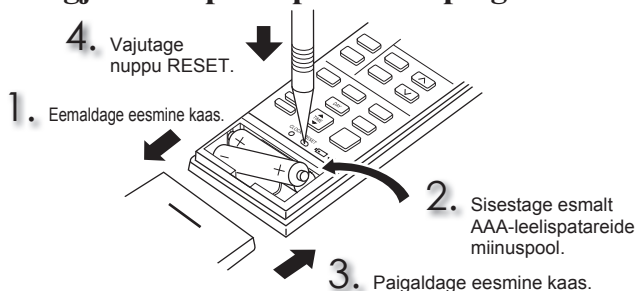

Märkus.

- Veenduge, et patareide polaarsus oleks õige.
- Ärge kasutage mangaanpatareisid ega lekkivaid patareisid. Kaugjuhtimispuldi töös võib esineda häireid.
- Ärge kasutage laetavaid akusid.
- Patareide vahetamise indikaator süttib, kui patareid on tühjaks saamas. Ligi-kaudu 7 päeva pärast indikaatori süttimist lakkab kaugjuhtimispult töötamast.
- Vahetage kõik patareid sama tüüpi uute patareide vastu.
- Patareisid saab kasutada ligikaudu 1 aasta. Lõppenud kõlblikkusajaga patareid kestavad vähem aega.
- Vajutage peenikese instrumendiga õrnalt nuppu RESET. Kui te ei vajuta nuppu RESET, ei pruugi kaugjuhtimispult korralikult töötada.

Kellaaja seadistamine

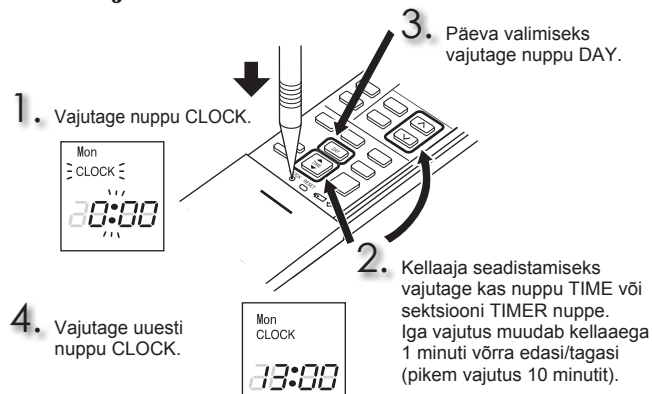

Märkus.

- Vajutage peenikese instrumendiga õrnalt nuppu CLOCK.

Märkus.

Kaugjuhtimispuldi seadistamine ainult ühele kindlale siseseadmele
 Ruumis saab kasutada kuni 4 siseseadet koos kaugjuhtimispultidega. Kaugjuhtimispultidega siseseadmete eraldiseisvalt juhtimiseks omistage igale kaugjuhtimispuldile number vastavalt selle siseseadme numbrile. Seda sätet saab määrata ainult siis, kui täidetud on alljärgnevad tingimused.

- Kaugjuhtimispult on VÄLJA lülitatud.

(1) Hoidke kaugjuhtimispuldi nuppu [1~4] 2 sekundit all, et minna sidumisrežiimi.
 (2) Vajutage uuesti nuppu [1~4] ja omistage igale kaugjuhtimispuldile number. Iga kord, kui vajutate nuppu [1~4], muutub number järgmises järjekorras: 1 → 2 → 3 → 4.
 (3) Sidumissätte rakendamiseks vajutage nuppu **EDIT/SEND** **SET**.

Kui olete kaitselüliti SISSE lülitanud, loetakse esimene kaugjuhtimispult, mis saadab siseseadmesse signaali, selle siseseadme kaugjuhtimispuldiks. Pärast seadistamist võtab siseseade signaali vastu ainult sellele omistatud kaugjuhtimispuldist.

TÖÖREŽIIMIDE VALIMINE

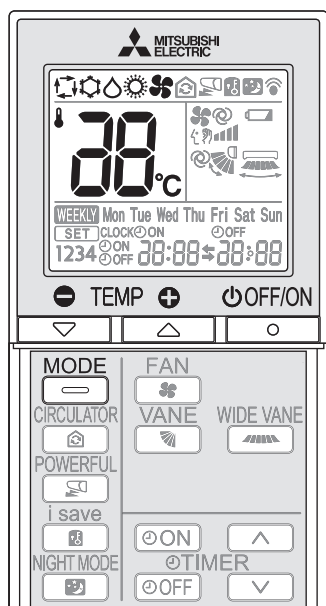

1 Vajutage sisselülitamiseks nuppu .

2 Vajutage töörežiimi valimiseks nuppu . Iga nupuvajutus muudab allpool toodud järjestuses režiimi:

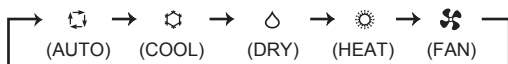

3 Temperatuuri seadistamiseks vajutage nuppu või . Iga nupuvajutus tõstab või langetab temperatuuri 1 °C võrra.

Vajutage väljalülitamiseks nuppu .

Režiim AUTO (automaatne režiimivahetus)

Seade valib töörežiimi vastavalt ruumi temperatuuri ja valitud temperatuuri erinevusele. Režiimis AUTO muudab seade režiimi (COOL↔HEAT), kui ruumi temperatuur erineb valitud temperatuurist ligikaudu 2 °C kauem kui 15 minutit.

Märkus.

Automaatse režiimi kasutamine ei ole soovitatav, kui siseseade on ühendatud MXZ-tüüpi välisseadmega. Kui mitut siseseadet juhitakse samaaegselt, ei pruugi seadmel olla võimalik töörežiime COOL ja HEAT vahetada. Sel juhul läheb siseseade ooterežiimi (vt töörežiimi indikaatorlambi tabelit).

Jahutusrežiim COOL

Nautige oma valitud temperatuuriga jahedat õhku.

Märkus.

Ärge kasutage režiimi COOL, kui välistemperatuur on väga madal (vähem kui -10 °C). Seadmes kondenseerunud vesi võib tilkuma hakata, mööbli märjaks teha või seda kahjustada jne.

Kuivatusrežiim DRY

Kuivatage ruumi õhku. Ruumi võidakse pisut jahutada. Režiimis DRY ei saa temperatuuri valida.

Kütisrežiim HEAT

Nautige oma valitud temperatuuriga sooja õhku.

Ventilatorrežiim FAN

Liigutage ruumis õhku ringi.

Märkus.

Pärast režiimi COOL/DRY kasutamist on soovitatav siseseadme sisemuse kuivatamiseks kasutada režiimi FAN.

Märkus.

Töö mitme süsteemiga

Koos ühe välisseadmega saab kasutada kahte või enam siseseadet. Kui samaaegselt on kasutusel mitu siseseadet, ei ole võimalik samal ajal kasutada jahutust/kuivatust/ventilaatorit ja kütmist. Kui ühes seadmes on valitud COOL/DRY/FAN ja teises HEAT või vastupidi, läheb viimasena valitud seade ooterežiimi.

Töörežiimi indikaatorlamp

Töörežiimi indikaatorlamp näitab, millises tööolekus seade on.

Näit	Tööolek	Ruumi temperatuur
	Seade töötab, et saavutada valitud temperatuur	Erinevus valitud temperatuurist on ligikaudu 2 °C või rohkem
	Ruumi temperatuur läheneb valitud temperatuurile	Ligikaudu 1–2 °C valitud temperatuurist
	Ooterežiim (ainult mitme süsteemiga töötamise korral)	—

Põleb Vilgub

ET

VENTILAATORI KIIRUSE JA ÕHUVOOLU SUUNA REGULEERIMINE

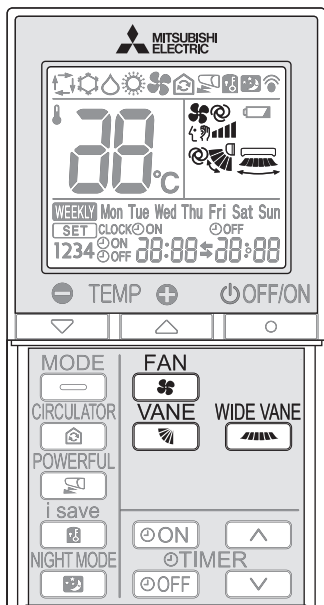

Ventilaatori kiirus

Ventilaatori kiiruse valimiseks vajutage nuppu . Iga nupuvajutus muudab allpool toodud järjestuses ventilaatori kiirust:

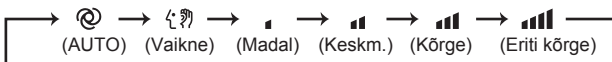

- Režiimi AUTO valimise korral kostab siseseadmest kaks piisku.
- Ruumi kiiremaks jahutamiseks/kütmiseks kasutage suuremat ventilaatori kiirust. Kui ruum on jahe/soe, on soovitatav ventilaatori kiirust langetada.
- Vaikseks tööks kasutage madalamat ventilaatori kiirust.

Märkus.

Töö mitme süsteemiga

Kui ühe välisseadmega kasutatakse kütmiseks samaaegselt mitut siseseadet, võib õhuvoolu temperatuur olla madal. Sel juhul on soovitatav lülitada ventilaatori kiirus režiimi AUTO.

Õhuvoolu suund üles-alla

Õhuvoolu suuna valimiseks vajutage nuppu . Iga nupuvajutus muudab allpool toodud järjestuses õhuvoolu suunda:

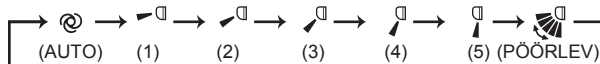

 (AUTO) labad seatakse kõige tõhusamasse õhuvoolu suunda. COOL/DRY/FAN: horisontaalasend. HEAT: alla suunatud asend.

 (Manuaalne) ... Valige tõhusaks kliima reguleerimiseks režiimis COOL/DRY ülemine asend ja režiimis HEAT alumine asend. Kui režiimis COOL/DRY on valitud alumine asend, liiguvad labad automaatselt 0,5–1 tunni pärast ülemisse asendisse, et vältida kondensatsiooni tilkumist.

 (Pöörlev) Labad liiguvad vaheldumisi üles ja alla.

- Režiimi AUTO valimise korral kostab siseseadmest kaks piisku.
- Kasutage õhuvoolu suuna muutmiseks alati kaugjuhtimispuhuti. Horisontaallabade käega liigutamine põhjustab neis talitlushäire.
- Kui kaitselüliti sisse lülitatakse, lähtestatakse horisontaallabade asend ligikaudu ühe minuti jooksul ja seejärel hakkab seade tööle. Sama kehtib avariihäatusrežiimi korral.
- Kui horisontaallabade paistavad olevat ebaloomulikus asendis, vt lk 14.

Õhuvoolu suund vasakule-paremale

Õhuvoolu suuna valimiseks vajutage nuppu . Iga nupuvajutus muudab allpool toodud järjestuses õhuvoolu suunda:

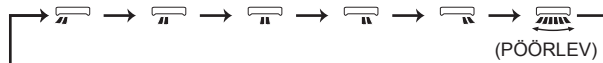

FUNKTSIOONI I-SAVE KASUTAMINE

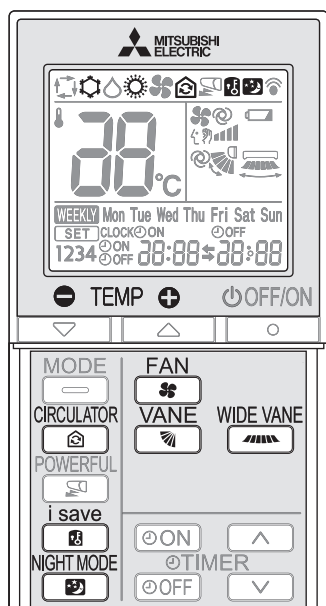

Lihtne funktsioon, mis võimaldab meelde tuletada eelsätteid, vajutades nuppu . Vajutage nuppu uuesti ja seade naaseb hetkega eelmisesse sättesse.

1 Režiimi i-save valimiseks vajutage režiimides COOL, CIRCULATOR, HEAT või NIGHT MODE nuppu .

2 Valige temperatuur, ventilaatori kiirus ja õhuvoolu suund.

- Järgmine kord saab samad sätteid valida, vajutades lihtsalt nuppu .
- Salvestada saab kaks sätet. (Üks režiimile COOL/CIRCULATOR, üks režiimile HEAT)
- Valige oma ruumile sobiv temperatuur, ventilaatori kiirus ja õhuvoolu suund.

Funktsiooni i-save väljalülitamiseks vajutage uuesti nuppu .

- Funktsiooni i-save töö saab katkestada ka nuppu MODE vajutades.

Märkus.

Näide kasutusest.

- Madala energiakuluga režiim
Seadke temperatuur 2 °C kuni 3 °C soojemaks režiimis COOL ja jahedamaks režiimis HEAT. See säte sobib tühja ruumi jaoks ja ajaks, mil te magate.
- Sageli kasutatavate sätete salvestamine
Salvestage režiimide COOL, CIRCULATOR, HEAT ja NIGHT MODE eelistatud säte. See võimaldab teil eelistatud sätteid valida ühe nupuvajutusega.

FUNKTSIOONI CIRCULATOR KASUTAMINE

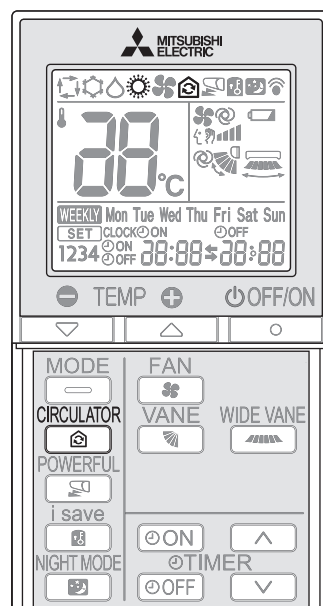

Kui siseruumi temperatuur saavutab sätestatud temperatuuri, peatub välisseade ja siseseade lülitab siseruumi õhu ringlemiseks sisse ventilaatori-režiimi.

Ventilaatori kiirust ja õhuvoolu saab reguleerida vastavalt teie eelistustele.
Välisseade alustab automaatselt tööd, kui siseruumi temperatuur langeb sätestatud temperatuurist madalamale.

1 Funktsiooni CIRCULATOR käivitamiseks vajutage nuppu režiimis HEAT lk 6.
Kui siseruumi temperatuur jõuab sätestatud temperatuurini, töötab seade FAN-režiimil.

2 Valige ventilaatori kiirus ja õhuvoolu suund.

- Ventilaatori kiiruse ja õhuvoolu suuna seadistamine on režiimide HEAT ja CIRCULATOR puhul tavaline.
- Juhul kui ventilaatori kiiruseks on valitud AUTO, alustab ventilaator madalal kiirusel.

Funktsiooni CIRCULATOR väljalülitamiseks vajutage uuesti nuppu .

Märkus.

- CIRCULATOR-funktsioon ei tööta järgmistel juhtudel.
- Režiim AUTO (automaatne režiimivahetus) on valitud.
 - Sulatus on pooleli.
 - Siseseade on ühendatud mitmiktüüpi välisseadmega.
Vaatamata sellele, et siseseadme on kuuldav heli ja kaugjuhtimispuldil kuvatakse -märki, kui on vajutatud, ei tööta CIRCULATOR-funktsioon mitmiktüüpi välisseadmega ühendamisel.
 - FAN-režiim võib teid panna tundma külma tuult.
Vähendage ventilaatori kiirust või reguleerige õhuvoolu suunda, et vältida külma tuulest tingitud ebamugavustunnet.

ET

ÖÖREŽIIMI NIGHT KASUTAMINE

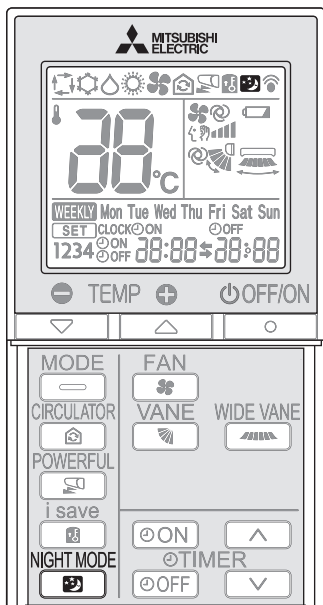

REŽIIM NIGHT muudab töörežiimi indikaatorlambi eredust, lülitab välja piiksumise ja piirab välisseadme mürataset.

REŽIIMI NIGHT aktiveerimiseks vajutage seadme töö ajal nuppu .

- Töörežiimi indikaatorlamp muutub tumedamaks.
- Piiksumine lülitatakse välja (välja arvatud funktsiooni sisse- ja väljalülitamisel tehtav piiks).
- Välisseadme müratase muutub TEHNILISTES ANDMETES toodust madalamaks.

REŽIIMI NIGHT väljalülitamiseks vajutage uuesti nuppu .

Märkus.

- Jahutus-/kütmiss võimsus võib langeda.
- Välisseadme müratase ei pruugi muutuda pärast seadme käivitamist, kaitse-toimingu ajal või olenevalt muudest töötingimustest.
- Siseseadme ventilaatori kiirus ei muutu.
- Töörežiimi indikaatorlampi on ereda valgusega ruumis raske näha.
- Välisseadme müratase ei vähene mitme süsteemiga töötamise korral.

POWERFUL-TÖÖ

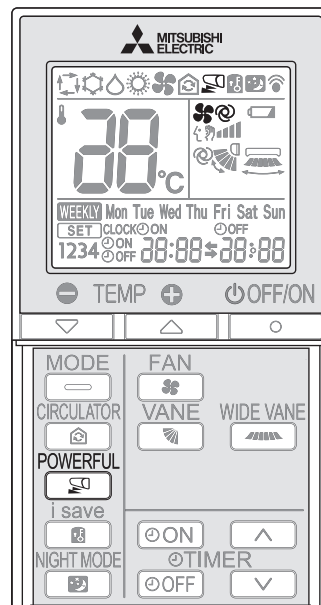

Vajutage nuppu  režiimis COOL või HEAT lk 6, et käivitada POWERFUL-töö.

Ventilaatori kiirus : POWERFUL-režiimile eriomane kiirus
Horisontaallaba : Määrake AUTO-seadistuse ajal asend või alla suunatud õhuvoolu asend

- POWERFUL-töö ajal ei saa temperatuuri valida.

POWERFUL-töö väljalülitamiseks vajutage uuesti nuppu .

- POWERFUL režiim katkeb samuti automaatselt pärast 15 minutit või kui vajutatakse OFF/ON, FAN, CIRCULATOR või i-save nuppu.

TAIMERI KASUTAMINE (SISSE-/ VÄLJALÜLITAMISE TAIMER)

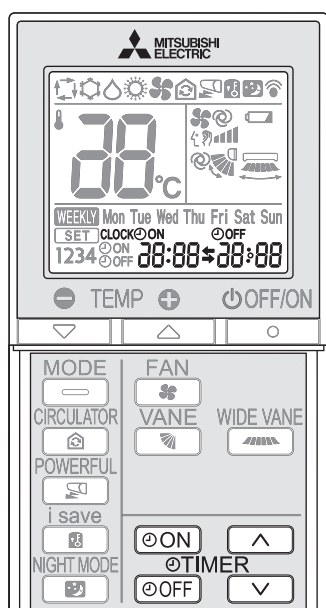

1 Taimeri seadistamiseks vajutage seadme töö ajal nuppu **ⓄON** või **ⓄOFF**.

ⓄON (sisselülitamise taimer): seade lülitub valitud ajal sisse.

ⓄOFF (väljalülitamise taimer): seade lülitub valitud ajal välja.

* **ⓄON** või **ⓄOFF** vilgub.

* Veenduge, et seadme kellaag ja kuupäev oleksid õiged. **Lk 5**

2 Taimeri kellaaja seadistamiseks vajutage nuppe **⏮** (edasi) ja **⏭** (tagasi).

Iga nupuvajutus muudab kellaaga 10 minuti võrra edasi/tagasi.

• Seadistage taimer ajal, mil **ⓄON** või **ⓄOFF** vilgub.

Taimeri väljalülitamiseks vajutage uuesti nuppu **ⓄON** või **ⓄOFF**.

Märkus.

- Sisse- ja väljalülitamise taimerit on võimalik seadistada korraga. Tähis **Ⓢ** näitab taimeri toimingute järjekorrale.
- Kui taimer on seadistatud ja esineb elektrikatkestus, vt **lk 10** „Automaatse taaskäivituse funktsioon“.

AVARIIREŽIIM

Kui kaugjuhtimispuhuti ei saa kasutada...

Avariirežiimi saab aktiveerida, vajutades siseseadme avariilülitit (E.O. SW).

Iga kord, kui vajutatakse lülitit E.O. SW, muutub töörežiim allpool toodud järjekorras.

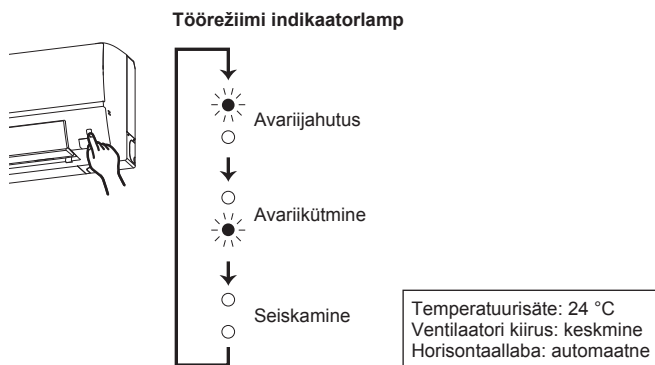

Märkus.

- Esimesed 30 minutit töötab seade proovirežiimil. Temperatuurijuhtimine ei tööta ja ventilaatori kiirus on seatud suureks.
- Avariikütmise korral suurendatakse ventilaatori kiirust astmeliselt sooja õhu puhumiseks.
- Avariijahutuse korral lähtestatakse horisontaallabade asend ligikaudu ühe minuti jooksul ja seejärel hakkab seade tööle.

AUTOMAATSE TAASKÄIVITUSE FUNKTSIOON

Kui seadme töö ajal leiab aset elektrikatkestus või lülitatakse välja peatoide, käivitab „automaatse taaskäivituse funktsioon“ seadme samas režiimis, millesse see oli kaugjuhtimispuhuldiga seatud enne toite väljalülitamist. Kui taimer on seadistatud, tühistatakse taimeri säte ja seade hakkab toite sisselülitamisel uuesti tööle.

Kui te ei taha seda funktsiooni kasutada, konsulteerige seadme sätete muutmiseks hooldustehnikuga.

NÄDALATAIMERI KASUTAMINE

- Eraldi nädalapäevadele saab maksimaalselt seadistada kuni 4 sisse- ja väljalülituse taimerit.
- Nädala kohta saab maksimaalselt seadistada kuni 28 sisse- ja väljalülituse taimerit.

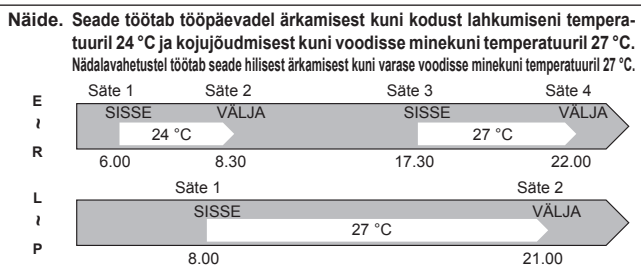

Märkus.

Kui nädalataimer on sisse lülitatud, on endiselt saadaval lihtne sisse- ja väljalülitamise taimer. Sel juhul on sisse- ja väljalülitamise taimer nädalataimeri suhtes prioriteeti omav; nädalataimer hakkab uuesti tööle, kui tavaline sisse- ja väljalülitamise taimer on töö lõpetanud.

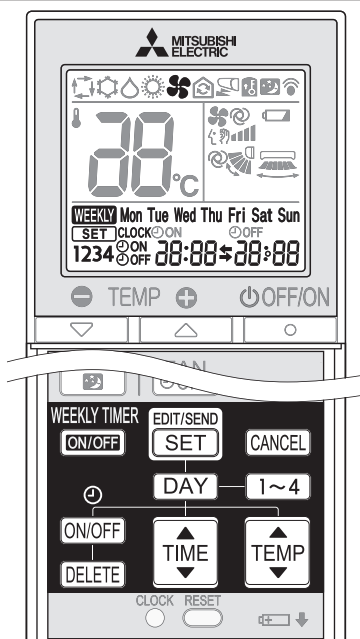

Nädalataimeri seadistamine

* Veenduge, et seadme kella-aeg ja kuupäev oleksid õiged.

1 Nädalataimeri sätterežiimi minemiseks vajutage nuppu **EDIT/SEND SET**.

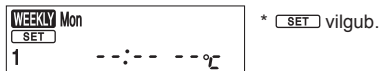

2 Sätte päeva ja numbriliseks vajutage vastavalt nuppe **DAY** ja **1~4**.

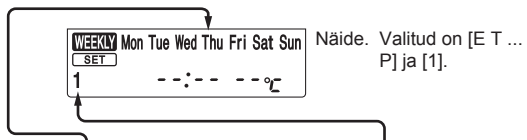

Nupu **DAY** vajutamisel valitakse seadistamiseks nädalapäev.



* Valitavad on kõik päevad.

Nupu **1~4** vajutamisel valitakse sättenumber.

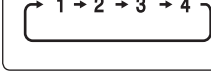

3 Vajutage nuppe **ON/OFF**, **TIME** ja **TEMP**, et valida vastavalt sisse-/väljalülitamine, kella-aeg ja temperatuur.

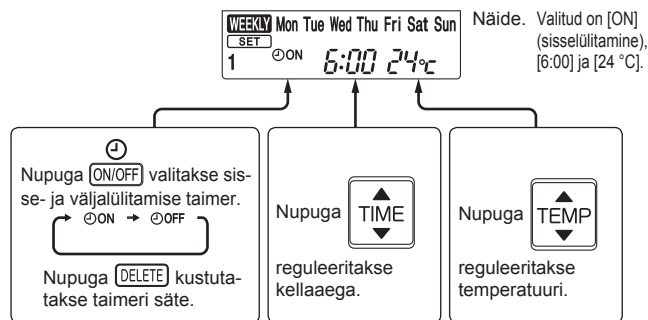

* Kellaaja kiiresti muutmiseks hoidke nuppu all.

Vajutage nuppe **DAY** ja **1~4**, et jätkata taimeriseadistamist teiste päevade ja/või numbrite jaoks.

4 Nädalataimeri sätte kinnitamiseks ja seadmesse saatmiseks vajutage nuppu **EDIT/SEND SET**.



Märkus.

- Vajutage nuppu **EDIT/SEND SET**, et saata nädalataimeri säteteave siseseadmesse. Suunake kaugjuhtimispuul 3 sekundiks siseseadmele.
- Kui seadistate taimerit enam kui ühele nädalapäevale või numbrile, ei ole nuppu **EDIT/SEND SET** vaja iga sätte jaoks vajutada. Vajutage nuppu **EDIT/SEND SET** üks kord, kui kõik sätted on valitud. Kõik nädalataimeri sätted salvestatakse.
- Nädalataimeri sätterežiimi minemiseks vajutage nuppu **EDIT/SEND SET** ja kõigi nädalataimeri sätete kustutamiseks vajutage ja hoidke 5 sekundit all nuppu **DELETE**. Suunake kaugjuhtimispuul siseseadmele.

5 Nädalataimeri sisselülitamiseks vajutage nuppu **WEEKLY TIMER ON/OFF** (**WEEKLY** süttib.)

* Kui nädalataimer on sisse lülitatud, lähevad nädalapäevad, mille sätted on kinnitatud, põlema.

Nädalataimeri väljalülitamiseks vajutage uuesti nuppu **WEEKLY TIMER ON/OFF** (**WEEKLY** kustub.)

Märkus.

Salvestatud sätteid nädalataimeri väljalülitamisel ei kustutata.

Nädalataimeri sätte vaatamine

1 Nädalataimeri sätterežiimi minemiseks vajutage nuppu **EDIT/SEND SET**.
* **SET** vilgub.

2 Vajutage nuppu **DAY** või **1~4**, et näha konkreetse päeva või numbrilise sätte.

Nädalataimeri sättest väljumiseks vajutage nuppu **CANCEL**.

Märkus.

Kui sätete nägemiseks on valitud kõik nädalapäevad ja nende hulgas on erinev sätet, kuvatakse ekraanil --:--:-- °C.

PUHASTAMINE

Juhised:

- Enne puhastamist lülitage välja toiteallikas või kaitselüliti.
- Olge ettevaatlik, et mitte kättega metalloosi puudutada.
- Ärge kasutage bensiini, vedelidit, poleerimispulbrit ega insektsiidi.
- Kasutage ainult lahjendatud neutraalseid pesuaineid.
- Ärge kasutage küürimisharja, kõva nuustikut ega muud sarnast.
- Ärge leotage ega loputage horisontaallaba.
- Ärge kasutage vett, mille temperatuur ületab 50 °C.
- Ärge kasutage osade kuivatamiseks otsest päikesevalgust, küttekeha ega tuld.
- Ärge kasutage ventilatori käsitsemisel liigset jõudu, vastasel korral võib see puruneda.

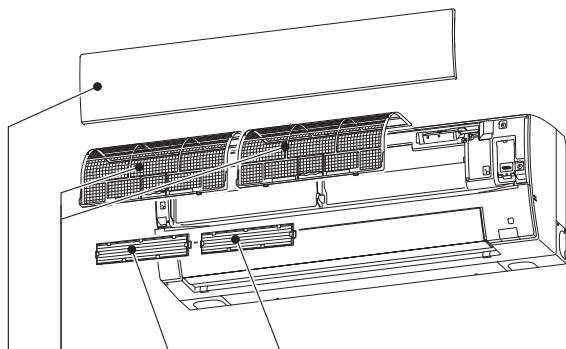

Õhufilter (õhupuhastusfilter)

- **Puhastage iga 2 nädala tagant**
- Eemaldage mustus tolmuimejaga või loputage veega.
- Pärast veega pesemist kuivatage seda põhjalikult varjulises kohas.

Esipaneel

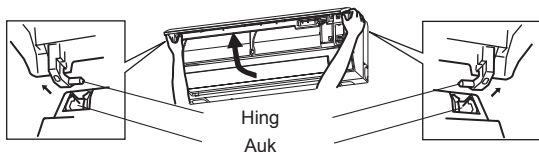

1. Tõstke esipaneeli, kuni kuulete klõpsatust.
2. Eemaldamiseks hoidke hingedest ja tõmmake, nagu on näidatud ülalpool oleval pildil.
 - Pühkige pehme kuiva lapiga või loputage veega.
 - Ärge leotage vees kauem kui kaks tundi.
 - Enne paigaldamist kuivatage seda põhjalikult varjulises kohas.
3. Paigaldage esipaneel eemaldamise protseduurile vastupidises järjekorras. Sulgege esipaneel kindlalt ja vajutage nooltega viidatud kohtadele.

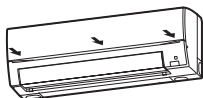

Õhupuhastusfilter (hõbedaga ioniseeritud õhupuhastusfilter)

Iga 3 kuu tagant

- Eemaldage tolmuimejaga mustus.

Kui mustust ei õnnestu tolmuimejaga eemaldada

- Leotage filtrit koos raamiga leiges vees ja loputage seejärel.
- Pärast pesemist kuivatage seda põhjalikult varjulises kohas. Paigaldage kõik õhufiltri lehed.

Iga aasta

- Vahetage parima töökorra tagamiseks uue õhupuhastusfiltri vastu.
- Osa number **MAC-2370FT-E**

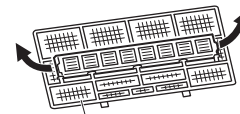

Tõmmake õhufiltrist eemaldamiseks

! Tähtis

- **Parima töökorra tagamiseks ja energiakulu vähendamiseks puhastage filtreid regulaarselt.**
- **Määratud filtrid põhjustavad kliimaseadmes kondensatsiooni, mis aitab kaasa seente (nt hallituse) kasvule. Seetõttu on soovitatav õhufiltreid puhastada iga 2 nädala tagant.**

See teave põhineb **MÄÄRUSEL (EL) nr 528/2012**

MUDELI NIMI	Käsitlev artikkel (osa nimi)	Toimeained (CASI nr)	Omadus	Kasutusjuhend (ohutu käsitsemise teave)
MSZ-FT25/35/50VG(K)	FILTER	Hõbe-naatriumvesinik-tsirkooniumfosfaat (265647-11-8) 2-oktüül-2H-isotiasool-3-oon (OIT) (26530-20-1) Hõbe-tsink-tseoliit (130328-20-0)	Antibakteriaalne aine Hallitusvastane aine	<ul style="list-style-type: none"> • Kasutage seda toodet vastavalt kasutusjuhendi suunistele ja ainult kavandatud eesmärgil. • Ärge pange suhu. Hoidke lastest eemal.
MAC-2370FT-E	FILTER	Hõbe-tsink-tseoliit (130328-20-0)	Antibakteriaalne aine	<ul style="list-style-type: none"> • Kasutage seda toodet vastavalt kasutusjuhendi suunistele ja ainult kavandatud eesmärgil. • Ärge pange suhu. Hoidke lastest eemal.

Wi-Fi-LIIDESE SEADISTAMINE (ainult V GK-tüüpi)

See Wi-Fi-liides loob ühenduse siseseadmega, et edastada olekuteavet ja juhtida MELCloudist tulevaid käskke.

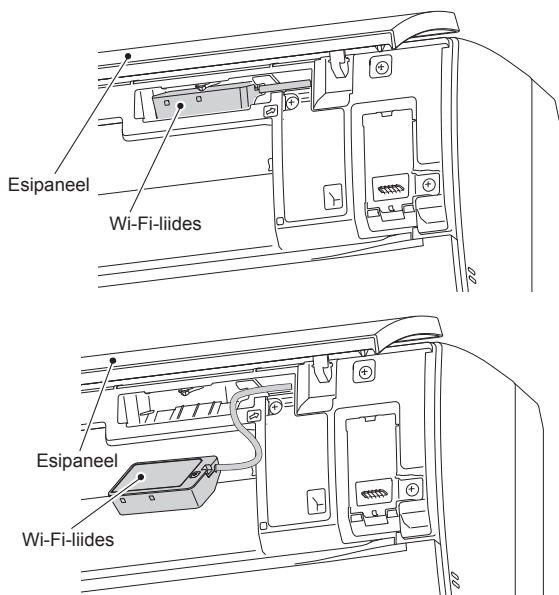

Wi-Fi-liidese tutvustus

Nr	Üksus	Kirjeldus
1	Lüliti MODE	Valib režiimi.
2	Lüliti RESET	Lähtestab süsteemi ja KÕIK sätteid.
3	LED-lamp ERR (oranž)	Näitab võrgu veaolekut.
4	LED-lamp NET (roheline)	Näitab võrgu olekut.
5	LED-lamp MODE (oranž)	Näitab pääsupunkti režiimi olekut.
6	LED-lamp UNIT (roheline)	Näitab siseseadme olekut.

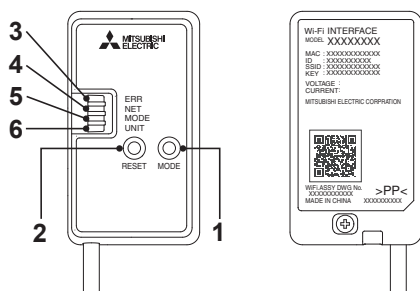

(1) Lüliti MODE

- Lüliti MODE kasutatakse konfiguratsioonides režiimide valimiseks.

(2) Lüliti RESET

- Hoidke süsteemi taaskäivitamiseks lüliti RESET 2 sekundit all.
- Hoidke lüliti RESET all 14 sekundit, et lähtestada Wi-Fi-liidese tehase vaikesätetele.

Kui Wi-Fi-liides lähtestatakse tehase vaikesätetele, läheb kaduma KOGU konfiguratsiooniteave. Olge selle toiminguga ettevaatlik.

1

Avage esipaneel ja eemaldage Wi-Fi-liides.

2

Seadistage ühendus Wi-Fi-liidese ja marsruuteri vahel. Lugege seadmega kaasnenud juhendeid SETUP MANUAL (HÄÄLESTUSJUHEND) ja SETUP QUICK REFERENCE GUIDE (HÄÄLESTUSE KIIRVIITEJUHEND).

SETUP MANUAL (HÄÄLESTUSJUHEND) asub allpool toodud veebisaidil.

<http://www.melcloud.com/Support>

3

Pange Wi-Fi-liides tagasi ja sulgege esipaneel, kui olete seadistamise lõpetanud.

4

MELCloudi kasutusjuhendi leiate allpool toodud veebisaidilt.

<http://www.melcloud.com/Support>

Märkus.

- Enne Wi-Fi-liidese seadistamist veenduge, et marsruuter toetaks krüptimis-sätet WPA2-AES.
- Lõppkasutaja peab lugema läbi Wi-Fi-teenuse tingimused ja nendega nõustuma, enne kui ta kasutab seda Wi-Fi-liidest.
- Wi-Fi-liidese ja Wi-Fi-teenuse vahelise ühenduse loomiseks võib olla vajalik marsruuter.
- Wi-Fi-liides ei alusta tööandmete edastamist süsteemist, enne kui lõppkasutaja ennast registreerib ja nõustub Wi-Fi-teenuse tingimustega.
- Wi-Fi-liidest ei tohi paigaldada ja ühendada ühegi ettevõtte Mitsubishi Electric süsteemiga, mis peab pakkuma rakendusekriitilist jahutust või kütmist.
- Wi-Fi-liidese seadistamiseks kirjutage üles teave Wi-Fi-liidese sätte kohta selle juhendi viimasel leheküljel.
- Ümberpaigutamise või kasutuse lõpetamise korral lähtestage Wi-Fi-liidese tehase vaikesätetele.

Ettevõtte Mitsubishi Electric Wi-Fi-liides on ette nähtud sideks ettevõtte Mitsubishi Electric MELCloudi Wi-Fi-teenusega. Kolmanda poole Wi-Fi-liideseid ei saa MELCloudiga ühendada. Mitsubishi Electric ei vastuta (i) ühegi süsteemi ega toote oodatust nõrgema jõudluse eest; (ii) süsteemi ega toote rikke eest; (iii) süsteemi ega toote kaotuse ega kahjustamise eest; kui selle on põhjustanud kolmanda poole Wi-Fi-liidese või kolmanda poole Wi-Fi-teenuse kasutamine koos ettevõtte Mitsubishi Electric seadmetega.

Uusimat teavet ettevõtte Mitsubishi Electric Corporation teenuse MELCloud kohta lugege veebisaidilt www.melcloud.com.

KUI TEILE TUNDUB, ET SEADMES ON RIKE

Isegi kui olete kirjeldatud üksusi kontrollinud, kuid seadme riket ei õnnestu kõrvaldada, lõpetage kliimaseadme kasutamine ja konsulteerige edasimüüjaga.

Probleem	Selgitus ja mida kontrollida
Siseseade	
Seadet ei saa kasutada.	<ul style="list-style-type: none"> Kas kaitselüliti on sisse lülitatud? Kas toitepistik on ühendatud? Kas sisselülitamise taimer on aktiveeritud? Lk 10
Horisontaallaba ei liigu.	<ul style="list-style-type: none"> Kas horisontaallaba ja vertikaallaba on õigesti paigutatud? Ka ventilaatori kaitse on deformeerunud? Kui kaitselüliti sisse lülitatakse, lähtestatakse horisontaallabade asend ligikaudu ühe minuti jooksul. Pärast lähtestamist töötavad horisontaallabad tavapärastel. Sama kehtib avarijahutusrežiimi korral.
Seadet ei saa pärast lähtestamist ligikaudu 3 minutit kasutada.	<ul style="list-style-type: none"> See kaitseb seadet vastavalt mikroprotsessorist saadud juhiste. Oodake.
Siseseadme õhu väljalask-eavast tuleb udu.	<ul style="list-style-type: none"> Seadmest tulev jahe õhk jahutab kiiresti ruumis olevas õhus olevat niiskust, mis muutub seepeale uduks.
HORISONTAALLABA pöörlemine peatub mõneks ajaks ja algab siis uuesti.	<ul style="list-style-type: none"> See on vajalik selleks, et HORISONTAALLABA pöörleks normaalselt.
Kui pöörlemisfunktsioon SWING valitakse režiimis COOL/DRY/FAN, siis alumine horisontaallaba ei liigu.	<ul style="list-style-type: none"> See, et alumine pöörlemisfunktsiooni SWING valimisel režiimis COOL/DRY/FAN ei liigu, on normaalne.
Õhuvoolu suund muutub töötamise ajal. Horisontaallaba suunda ei saa kaugjuhtimispuldiga muuta.	<ul style="list-style-type: none"> Kui seade töötab režiimis COOL või DRY allapoole puhudes järjest 0,5–1 tundi, suunatakse õhuvool automaatselt ülespoole, et vältida vee kondenseerumist ja tilkumist. Kui õhuvoolu temperatuur on kütmisrežiimis liiga madal või läbi viiakse sulatamist, seatakse horisontaallaba automaatselt horisontaalasendisse.
Töö peatub kütmisrežiimis ligikaudu 10 minutiks.	<ul style="list-style-type: none"> Välisseadet sulatatakse. Selleks kulub kuni 10 minutit, oodake seni. (Kui välis temperatuur on liiga madal ja niiskust liiga kõrge, tekitab jää.)
Seade alustab tööd ise, kui peatoide sisse lülitatakse, aga seade ei ole kaugjuhtimispuldilt signaali saanud.	<ul style="list-style-type: none"> Need mudelid on varustatud automaatse taaskäivituse funktsiooniga. Kui peatoide lülitatakse seadet kaugjuhtimispuldiga seiskamata välja ja seejärel uuesti sisse, hakkab seade automaatselt tööle samas režiimis, mis oli kaugjuhtimispuldiga viimasena valitud enne peatoite väljalülitamist. Vt jaotist „Automaatse taaskäivituse funktsioon“. Lk 10
Kaks horisontaallaba puudutavad teineteist. Horisontaallabade on ebaloomulikus asendis. Horisontaallabade ei lähe tagasi sulgemisasendisse.	<ul style="list-style-type: none"> Viige läbi üks alljärgnevatest toimingutest. Lülitage kaitselüliti välja ja uuesti sisse. Kontrollige, kas horisontaallabade liiguvad õigesti sulgemisasendisse. Käivitage ja seisake avarijahutusrežiim ning kontrollige, kas horisontaallabade liiguvad õigesti sulgemisasendisse.
Kui ruumi temperatuur läheneb režiimis COOL/DRY valitud temperatuurile, siis välisseade seisub ja siseseade hakkab tööle aeglasel kiirusel.	<ul style="list-style-type: none"> Kui ruumi temperatuur erineb valitud temperatuurist, hakkab siseseadme ventilaator tööle kaugjuhtimispuldi sätetega.
Siseseade kaotab aja jooksul värvi.	<ul style="list-style-type: none"> Ehkki plast muutub erinevatel põhjustel (nt ultravioletvalgus ja temperatuur) kollaseks, ei mõjuta see kuidagi toote funktsioone.
Töörežiimi indikaatorlamp on tume. Seade ei piiksu.	<ul style="list-style-type: none"> Kas valitud on REŽIIM NIGHT? Lk 9
Mitme süsteemi kasutamine	
Mittetöötav seade muutub soojaks ja sellest kostab veevoolamisele sarnast heli.	<ul style="list-style-type: none"> Isegi kui siseseade ei tööta, voolab sellesse edasi väikeses koguses külmaainet.
Kütmisrežiimi valimise korral ei hakka seade kohe tööle.	<ul style="list-style-type: none"> Kui kütmine käivitatakse pärast välisseadme sulatamist, kulub sooja õhu puhuma hakkamiseni mõni minut (kuni 10 minutit).
Välisseade	
Välisseadme ventilaator ei pöörle, ehkki kompressor töötab. Isegi kui ventilaator tööle hakkab, seiskub see peatselt.	<ul style="list-style-type: none"> Kui välis temperatuur on jahutuse ajal madal, töötab ventilaator piisava jahutusvõime säilitamiseks ainult aeg-ajalt.
Välisseadmest lekib vett.	<ul style="list-style-type: none"> Torud ja toruühendused jahtuvad režiimis COOL ja DRY, mis omakorda põhjustab vee kondenseerumist. Kütmisrežiimis tilgub soojusvahetist kondensatsioonivett. Kütmisrežiimis sulatamine paneb välisseadmele kogunenud jää sulama ja tilkuma.
Välisseadmest tuleb valget suitsu.	<ul style="list-style-type: none"> Kütmisrežiimis sulatamisel tekkiv aur näeb välja nagu valge suits.

Probleem	Selgitus ja mida kontrollida
Kaugjuhtimispult	
Kaugjuhtimispuldi ekraanil puudub kuva või see on liiga tume. Siseseade ei reageeri kaugjuhtimispuldi signaalile.	<ul style="list-style-type: none"> Kas patareid on tühjad? Lk 5 Kas patareide polaarsus (+, -) on õige? Lk 5 Kas vajutatakse muu elektriseadme kaugjuhtimispuldi nuppe?
Ei jahuta ega küta	
Ruumi ei jahutata või ei kõeta piisavalt.	<ul style="list-style-type: none"> Kas temperatuurisäte on õige? Lk 6 Kas ventilaatori säte on õige? Lülitage ventilaator kiiremale seadistusele. Lk 7 Kas filtrid on puhtad? Lk 12 Kas siseseadme ventilaator ja soojusvaheti on puhtad? Lk 12 Kas sise- või välisseadme õhu sissevõtu- või väljalaskeava ees on takistus? Kas aken või uks on lahti? Valitud temperatuuri saavutamiseni võib kuluda pisut aega või ei pruugi seda üldse saavutada – see on olemas ruumi suurusest, ümbritsevast temperatuurist jmt. Kas valitud on REŽIIM NIGHT? Lk 9
Ruumi ei jahutata piisavalt.	<ul style="list-style-type: none"> Kui ruumis on kasutusel õhutusventilaator või gaasipliit, suureneb jahutuskoormus ning jahutuse mõju ei pruugi olla piisav. Kui välis temperatuur on kõrge, ei pruugi jahutuse mõju olla piisav.
Ruumi ei kõeta piisavalt.	<ul style="list-style-type: none"> Kui välis temperatuur on madal, ei pruugi kütmise mõju olla piisav.
Kütmisrežiimis läheb õhu puhumiseni palju aega.	<ul style="list-style-type: none"> Oodake pisut, seade valmistub sooja õhku puhuma.
Õhuvool	
Siseseadmest tulev õhk lõhnab veidralt.	<ul style="list-style-type: none"> Kas filtrid on puhtad? Lk 12 Kas siseseadme ventilaator ja soojusvaheti on puhtad? Lk 12 Seade võib sisse tõmmata seina, vaiba, mööbli, riide külge jäänud lõhna ja selle koos õhuga välja puhuda.
Heli	
Kuulda on praksumist.	<ul style="list-style-type: none"> Seda heli tekitab esipaneeli paisumine/kokkutõmbumine, mida põhjustab temperatuuri muutumine.
Kuulda on sulinat.	<ul style="list-style-type: none"> Seda heli kostab seadmest siis, kui kauguskatte või ventilaatori sisselülitamisel tõmmatakse äravooluvooliku kaudu sisse välisõhku, mis surub äravooluvoolikus voolava vee välja. Seda heli kostab ka siis, kui välisõhk puhub tugeva tuulega äravooluvoolikusse.
Siseseadmest kostab mehaanilist heli.	<ul style="list-style-type: none"> See on ventilaatori või kompressori sisse-/väljalülitamise heli.
Kostab veevoolamisheli.	<ul style="list-style-type: none"> Seda heli teeb seadmes voolav külmaaine või kondensatsioonivesi.
Seadmest kostab vahel sisinat.	<ul style="list-style-type: none"> Seda heli kostab seadmest siis, kui selles oleva külmaaine vool muutub.
Taimer	
Nädalataimer ei tööta vastavalt sätetele.	<ul style="list-style-type: none"> Kas sisse-/väljalülitamise taimer on aktiveeritud? Lk 10 Saatke nädalataimeri säteteave uuesti siseseadmesse. Kui teave edukalt vastu võetakse, kostab siseseadmest pikk piiks. Kui teabe vastuvõtmine nurjub, kostavad seadmest 3 lühikest piiksu. Veenduge, et teabe edastamine õnnestuks. Lk 11 Kui esineb elektrikatkestus ja peatoide lülitub välja, läheb siseseadme sisseehitatud kell valesse. Selle tulemusel ei pruugi nädalataimer normaalselt toimida. Hoidke kaugjuhtimispulti kindlasti kohas, kust siseseade saab signaali vastu võtta. Lk 5
Seade käivitab/seiskab töö iseseisvalt.	<ul style="list-style-type: none"> Kas nädalataimer on aktiveeritud? Lk 11
Wi-Fi-liides	
Kui ühenduse seadistamise või töö ajal esineb viga.	<ul style="list-style-type: none"> Lugege juhendit SETUP MANUAL (HÄÄLESTUS-JUHEND). SETUP MANUAL (HÄÄLESTUS-JUHEND) asub allpool toodud veebisaidil. http://www.melcloud.com/Support

ET

KUI TEILE TUNDUB, ET SEADMES ON RIKE

Järgmistel juhtudel lõpetage kliimaseadme kasutamine ja konsulteerige edasimüüjaga.

- Siseseadmele tekib või tilgub vett.
- Töö märgutuli vilgub.
- Kaitselüliti lülitab seadme sageli välja.
- Kaugjuhtimispuldi signaali ei võeta vastu ruumis, kus on kasutusel elektroonilise lülitusega luminofoorlamp (inverter-tüüpi luminofoorlamp jne).
- Kliimaseadme kasutamine häirib raadio- või telerisignaali. Mõjutatud seadme jaoks võib olla vaja kasutada võimendit.
- Seadmest kostab ebatavalist heli.
- Tuvastatakse külmaaine leke.

KUI KLIIMASEADET EI KASUTATA PIKKA AEGA

1 Laske seadmepool 3–4 tundi töötada jahutusrežiimis COOL kõrgeima temperatuurisättega või ventilaatorirežiimis FAN. **Lk 6**

- See teeb kuivaks seadme sisemuse.
- Kliimaseadmes olev niiskus soodustab seente (nt hallituse) kasvatamist.

2 Vajutage väljalülitamiseks nuppu OFF/ON.

3 Lülitage kaitselüliti välja ja/või lahutage toitepistik.

4 Eemaldage kaugjuhtimispuldist kõik patareid.

Kliimaseadme uuesti kasutusele võtmisel:

1 Puhastage ära õhufilter. **Lk 12**

2 Kontrollige, et sise- ja välisseadme õhu sissevõtu- ja väljalaskevad ei oleks blokeeritud.

3 Kontrollige, kas maandus on õigesti ühendatud.

4 Lugege peatükki „KASUTAMISEKS ETTEVALMISTAMINE“ ja järgige selles toodud juhiseid. **Lk 5**

PAIGALDUSKOHT JA ELEKTRITÖÖD

Paigalduskoht

Vältige kliimaseadme paigaldamist alljärgnevatesse kohtadesse.

- Kohad, kus on palju masinaõli.
- Soolarikad kohad, nagu mererannik.
- Kohad, kus tekib sulfiidgaasi, nagu kuumaveeallikad, kanalisatsioon, reovesi.
- Kohad, kus pritsib õli või õhus on õline suits (nt toiduvalmistamise alad ja tehased, kus plasti omadused võivad muutuda ja see võib kahjustuda).
- Kohad, kus kasutusel kõrgsageduslikud või raadioseadmed.
- Kohad, kus välisseadme õhu väljalaskevast tulev õhk on blokeeritud.
- Kohad, kus seadme tööheli või välisseadme tulev õhk segab naabreid.
- Siseseadme soovitatav paigalduskõrgus on 1,8–2,3 m. Kui see ei ole võimalik, konsulteerige edasimüüjaga.
- Ärge kasutage kliimaseadet sisemiste ehitus- ja viimistlustööde ega põranda vahatamise ajal. Enne kui sellise töö järel kliimaseadet kasutate, õhutage ruumi korralikult. Vastasel korral võivad lenduvad osakesed kliimaseadme sisemusse kleepuda, mille tagajärjel võib seadmes tekkida veeleke või kaseteve kogunemine.
- Ärge kasutage Wi-Fi-liidest meditsiiniliste elektriseadmete läheduses ega inimeste läheduses, kes kannavad selliseid meditsiiniseadmeid nagu südamerütmur või siirdatav kardioverter-defibrillaator. See võib tulenevalt meditsiiniseadme või selle seadme talitlushäirest põhjustada õnnetuse.
- See seade peab olema paigaldatud nii, et seadme ja inimeste vahele jääks kasutamisel alati vähemalt 20 cm ruumi.
- Ärge kasutage Wi-Fi-liidest muude raadioseadmete, mikrolaineahjude, traadita telefonide ega fakside läheduses. See võib põhjustada talitlushäireid.

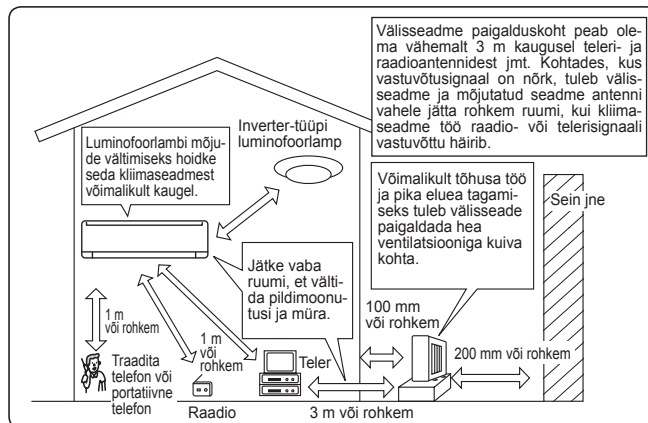

Elektritööd

- Eraldage kliimaseadme toiteks jaoks eraldi ahel.
- Kontrollige kindlasti, kas kaitselüliti võimsus on õige.

Küsimuste korral konsulteerige edasimüüjaga.

TEHNILISED ANDMED

Mudel	Siseseade		MSZ-FT25VG(K)		MSZ-FT35VG(K)		MSZ-FT50VG(K)		
	Välisseade		MUZ-FT25VGHZ		MUZ-FT35VGHZ		MUZ-FT50VGHZ		
Funktsioon			Jahutamine	Kütmine	Jahutamine	Kütmine	Jahutamine	Kütmine	
Toiteallikas			~ /N, 230 V, 50 Hz						
Võimsus		kW	2,5	3,2	3,5	4,0	5,0	5,0	
Sisend		kW	0,58	0,76	0,91	1,02	1,63	1,30	
Kaal	Siseseade	kg	10						
	Välisseade	kg	34		40				
Külmaaine täitemaht (R32)		kg	0,85		0,95				
IP-kood	Siseseade		IP 20						
	Välisseade		IP 24						
Lubatud ülemäärane töö rõhk	LP ps	MPa	2,77						
	HP ps	MPa	4,17						
Müratase (SPL)	Siseseade (eriti kõrge/kõrge/keskmine/madal/vaikne)		dB(A)	46/41/36/27/19	49/46/39/31/19	47/42/36/27/19	52/49/42/33/19	48/45/40/34/28	54/51/45/36/28
	Välisseade		dB(A)	46	49	49	52	51	54

Siseruumide spetsifikatsioon multiühendusele MÄÄRUS (EL) 2016/2281

Mudel	Siseseade			MSZ-FT25VG(K)	MSZ-FT35VG(K)	
Võimsus	Jahutamine	Tajutav	kW	2,37	2,80	
		Latentne	kW	0,13	0,70	
	Kütmine	kW	3,20	4,00		
Sisend				kW	0,039	0,040
Müratase (Helivõimsuse tase)	Eriti kõrge/kõrge/keskmine/madal/vaikne			dB(A)	60/55/50/41/33	60/55/50/41/33

Tagatud tööolatus

		Siseseade	Välisseade	
			MUZ-FT25/35/50VG	MUZ-FT25/35/50VGHZ
Jahutamine	Ülempiir	32 °C DB 23 °C WB	46 °C DB —	46 °C DB —
	Alampiir	21 °C DB 15 °C WB	-10 °C DB —	-10 °C DB —
Kütmine	Ülempiir	27 °C DB —	24 °C DB 18 °C WB	24 °C DB 18 °C WB
	Alampiir	20 °C DB —	-15 °C DB -16 °C WB	-25 °C DB -26 °C WB

Märkus.

Määramistingimus
 Jahutamine – Siseseade: 27 °C DB, 19 °C WB
 Välisseade: 35 °C DB
 Kütmine – Siseseade: 20 °C DB
 Välisseade: 7 °C DB, 6 °C WB

DB: kuiv termomeeter
 WB: märg termomeeter

Wi-Fi-liides

Mudel	MAC-577IF2-E
Sisendpinge	DC 12,7 V (siseseadmest)
Energiatarve	MAX 2 W
Suurus K × L × S (mm)	73,5 × 41,5 × 18,5
Kaal (g)	46 (koos kaabliga)
Saatja võimsustase (MAX)	20 dBm @IEEE 802.11b
RF-kanal	1~13 kanalit (2412~2472 MHz)
Raadioprotokoll	IEEE 802.11b/g/n (20)
Krüpteering	AES
Autentimine	WPA2-PSK
Tarkvara versioon	XX.00

Vastavusdeklaratsiooni leiate allpool toodud veebisaidilt.
<http://www.melcloud.com/Support>